

ELECTROFON

SISTEMA DE VIDEO PORTERO
CON PANTALLA LCD COLOR DE 4.3"

Mod. : VPC-4314



Manual de Instalación y Uso

LCD 4.3"



VISION
NOCTURNA



20

Contenido

1. Introducción	1
2. Funciones	2
3. Detalle de partes y controles	3
4. Piezas incluidas en la caja	4
5. Instalación	4
6. Diagramas de conexión	7
7. Operación	10
8. Notas	12
9. Diagnóstico de problemas	13
10. Especificaciones	13

1. Introducción

Gracias por adquirir el video portero ELECTROFON VPC-4314 que le brinda comodidad y seguridad en su hogar. Incorpora componentes de última generación que le permiten obtener una imagen nítida tanto durante el día como en la noche. Posee funciones para monitorear la entrada de su hogar en forma sigilosa, apertura de cerrojo eléctrico, captura imágenes de los visitantes con fecha y hora cada vez que se presiona el pulsador, iluminación infrarroja para una imagen nítida durante la noche. Permite instalar hasta dos monitores con dos cámaras con posibilidad de intercomunicación entre las estaciones brindando conveniencia en hogares u oficinas con múltiples puertas de entrada y locaciones.

Su diseño moderno, compacto se adapta a cualquier ambiente con estilo y discreción, los accesorios incluidos permiten su fácil instalación sobre pared.

Por favor lea atentamente este manual antes de comenzar la instalación y uso del equipo, ante cualquier duda póngase en contacto con el servicio técnico de nuestra empresa, encontrará la información de contacto en la última página de este manual.

2. Funciones

● **Captura de imágenes**

Cada vez que alguien presiona el botón de llamada en el panel exterior, el equipo captura una imagen del visitante y la almacena en la memoria junto con la fecha y hora, permite almacenar hasta 20 imágenes eliminando en forma automática las más antiguas, el apagado automático permite un ahorro de energía.

● **Apertura de cerrojo eléctrico**

Si ha instalado un cerrojo eléctrico, al presionar el botón de apertura se activa permitiendo la entrada de los visitantes. Por motivos de seguridad, la función de apertura solo esta disponible mientras se muestra la imagen del visitante en el monitor.

● **Imagen de alta resolución**

Este equipo utiliza una cámara de alta definición y un monitor LCD color de 4.3" tipo TFT con una resolución de 480x272 pixeles brindando una imagen de gran nitidez y colorido.

● **Múltiples configuraciones**

Este equipo permite varias configuraciones para la instalación como ser un monitor con una cámara, un monitor con dos cámaras, dos monitores con una cámara y dos monitores con dos cámaras, por favor vea los diagramas de conexión que aparecen en las páginas 7 a 9.

● **Instalación simple**

Los accesorios incluidos permiten una instalación simple y rápida tanto para el monitor como para el panel exterior incluyendo platinas de montaje para embutir y tipo cuña para instalaciones en ángulo. El protector de lluvia protege a la cámara de las inclemencias del tiempo y evita que la luz directa del sol afecte la imagen.

3. Detalle de partes y controles

1. Monitor

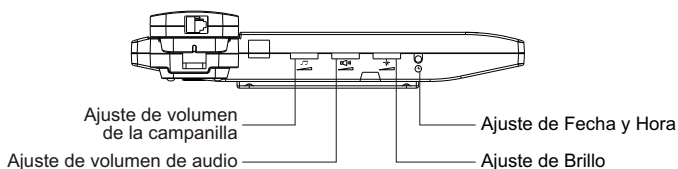
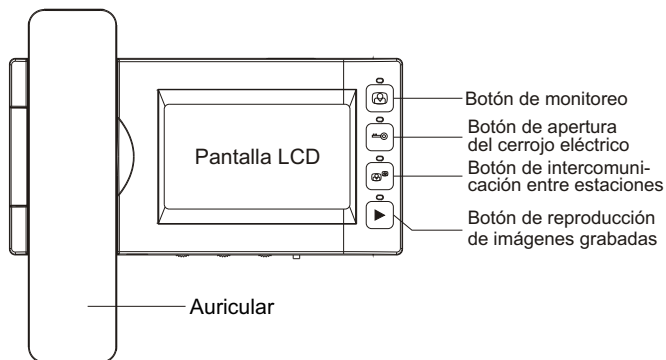

2. Cámara

Micrófono
para comunicarse con el monitor

LEDs Infrarrojos
Permiten visualizar al visitante incluso en la oscuridad

Parlante

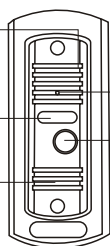

Lente tipo Pin-Hole
Permite capturar la imagen a través de una pequeña apertura para evitar el vandalismo de la cámara

Botón de llamada
Cuando el visitante presiona este botón, la imagen capturada por la cámara será visible en el monitor y se emite un sonido Ding-Dong para avisarle que tiene visitas

4. Piezas incluidas en la caja

Detalle de piezas incluidas

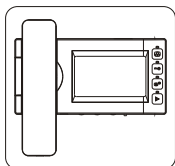

Monitor

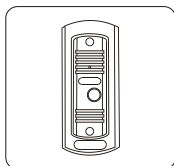

Cámara

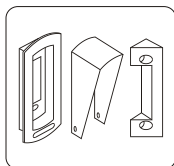

Platinas para la cámara

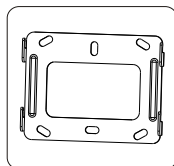

Platina para el monitor



Manual del Usuario

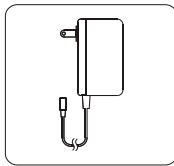

Adaptador de corriente



Cable de 4 hilos x 3mts
Cable 4 hilos c/terminal

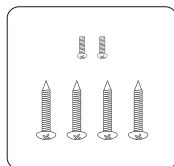

Tornillos

5. Instalación

1. Diagrama de conexión

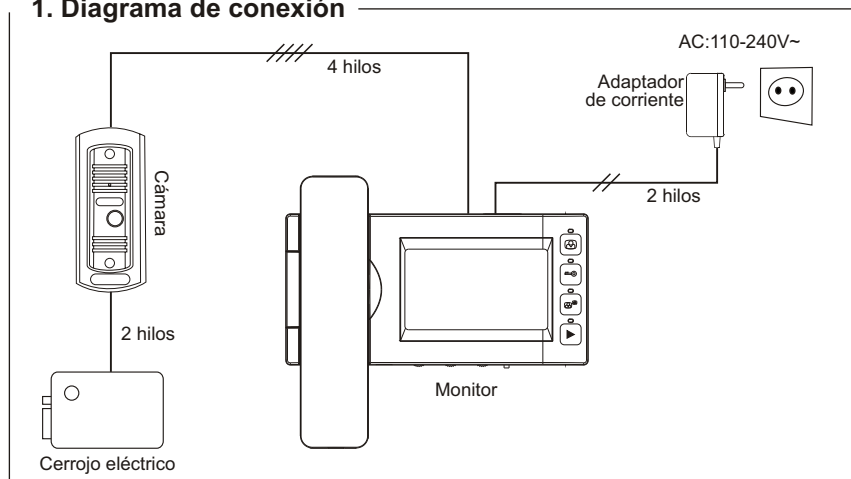

5. Instalación

2. Instalación del monitor

La altura óptima para la instalación del monitor es entre 145~160cm desde el centro de la pantalla al piso.

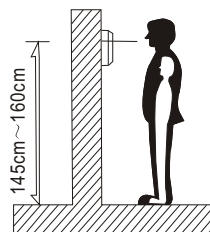

※ Por favor siga los pasos indicados a continuación para la instalación :

1. Instale dos tacos fisher sobre la pared y amure la platina del monitor.

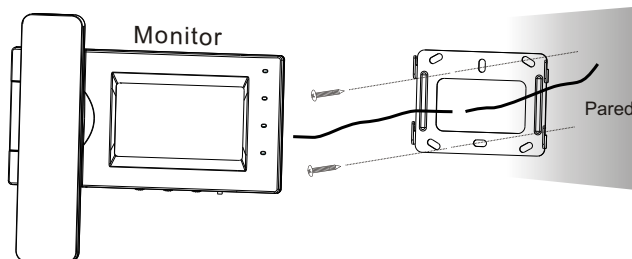

2. Calce el monitor en la platina y desplácelo hacia abajo para trabajarlo.

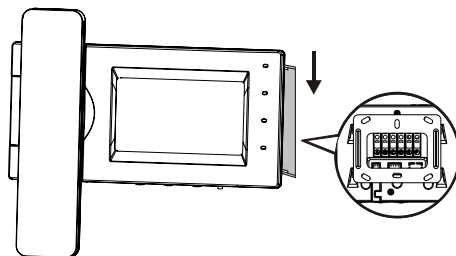

※ Para desmontar el monitor primero desplácelo hacia arriba y luego tire hacia afuera.

5. Instalación

3. Instalación de la cámara

Ubicación

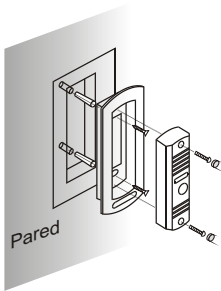
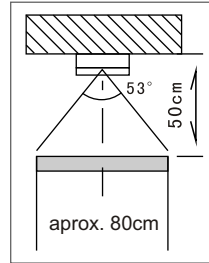
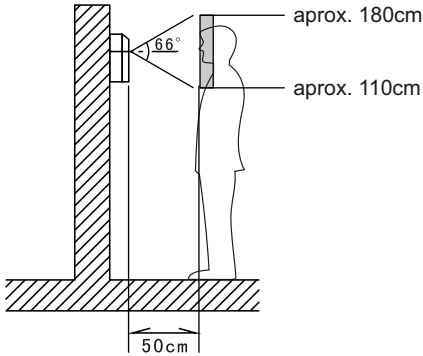

(1) Montaje embutido

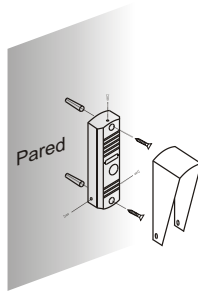

(2) Montaje superficial

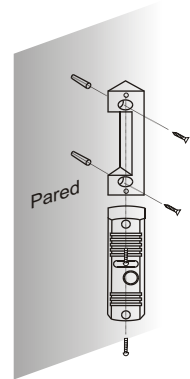

(3) Montaje superficial en ángulo

※ **Nota:**

No instale la cámara a la luz directa del sol. Si la iluminación de la calle u otra fuente produce resplandor detrás del visitante, deberá instalar lámparas para mejorar la visibilidad.

6. Diagramas de conexión

1. Una cámara con un monitor

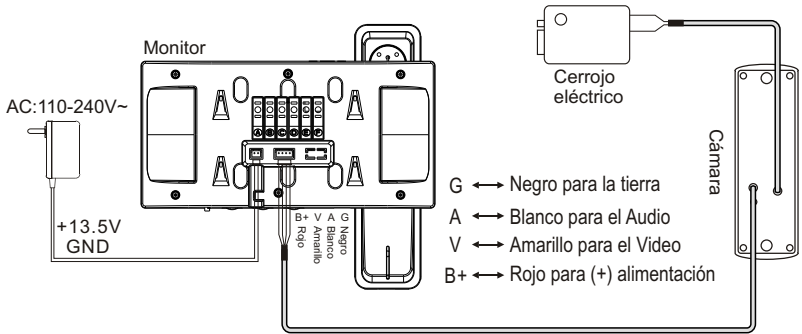

NOTA : si el cable que sale del panel exterior posee espadines, conecte directamente a los tornillos detrás del monitor

2. Una cámara con dos monitores

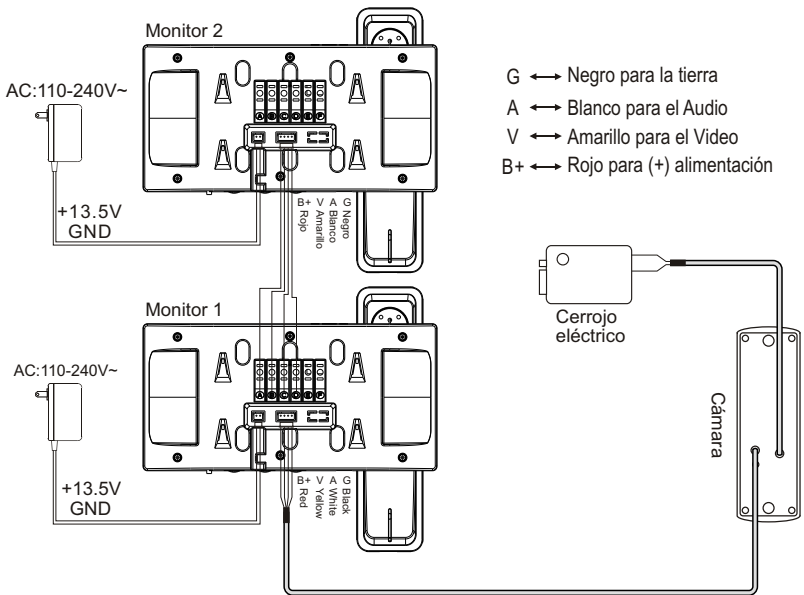

6. Diagramas de conexión

3. Dos cámaras con un monitor

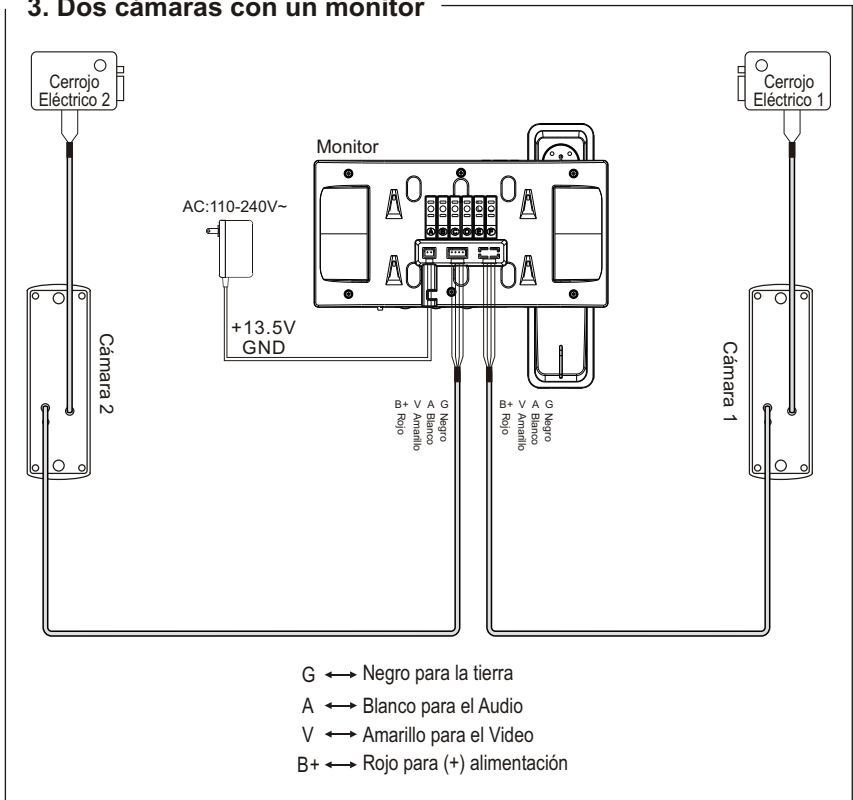

Nota

1. Antes de realizar la instalación, desconecte el cable de alimentación. Vuelva a conectarlo una vez finalizado el trabajo.
2. El largo máximo del cableado entre la cámara y el monitor no debe superar los 50mts.
3. Para obtener una imagen nítida se recomienda utilizar cable de cobre de $4 \times 0.75 \text{mm}^2$

7. Operación

❖ Llamada del visitante

Cuando el visitante presiona el botón del panel exterior, el monitor emitirá un sonido Ding-Dong y la imagen del visitante aparecerá en el monitor. Mientras la imagen se muestra en el monitor Ud. puede levantar el auricular y hablar con el visitante. Si presiona el botón del cerrojo eléctrico (🔒) del monitor se activará el cerrojo eléctrico (si fue instalado) permitiendo la entrada del visitante. Cuelgue el auricular en la base para finalizar la conversación y apagar el monitor. Si transcurren más de 60 segundos, el monitor se apagará en forma automática.

❖ Monitoreo de la entrada

Con el auricular en la base, presione el botón de monitoreo (📹) para visualizar la imagen capturada por la cámara.

❖ Función de intercomunicador (solo disponible con instalación de 2 monitores)

Con el auricular en la base, presione el botón de Intercomunicador (📞) para llamar a la otra estación y establecer una comunicación de audio.

❖ Selección del Idioma

Con el monitor conectado a la alimentación y el auricular en la base, presione el botón de monitoreo (📹) y luego el botón de Fecha/Hora para entrar al menú. Presione nuevamente el botón de Fecha/Hora para cambiar de idioma (disponible Español, Portugués, Inglés y Chino).

❖ Ajuste de Fecha y Hora

Con el monitor conectado a la alimentación y el auricular en la base, presione el botón de monitoreo (📹) y luego el botón de Fecha/Hora para entrar al menú, luego el botón de reproducción (▶) se utiliza para confirmar y cambiar de campo, el botón de Fecha/Hora para aumentar el valor y el botón de Intercomunicador (📞) para disminuirlo. El primer parámetro a ajustar es el año, presione el botón de reproducción (▶) para ajustar el mes y así sucesivamente. Una vez finalizado presione el botón de monitoreo (📹) para guardar los cambios y salir.

❖ Reproducción de imágenes capturadas

Con el auricular en la base, presione el botón de monitoreo (📹) y luego el de reproducción (▶) para visualizar la última imagen capturada. Presione el botón de Fecha/Hora para avanzar a las imagen siguiente, para salir presione monitoreo (📹) o saldrá en forma automática transcurridos 60 segundos.

❖ Borrado total de imágenes capturadas

Con el auricular en la base, presione el botón de monitoreo (📹) y luego Fecha/hora para entrar al menú, presione reproducción (▶) para seleccionar del menú la opción "DELETE ALL" y luego presione el botón de Fecha/Hora para borrar todas las imágenes.

❖ Borrado automático

Cuando ya se han capturado 20 imágenes, el equipo eliminará en forma automática la más antigua para poder almacenar una nueva. La más antigua quedará en último lugar.

❖ Ajustes de Audio/Campanilla/Brillo

Si desea ajustar el nivel de audio del monitor, el brillo de la imagen o el nivel de sonido de la campanilla (Ding-Dong), utilice los controles en la parte inferior del monitor para lograr los ajustes deseados.

7. Operación

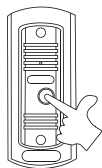

①

El visitante presiona el botón de llamada.

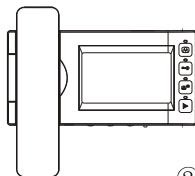

②

La imagen del visitante se muestra en la pantalla del monitor.

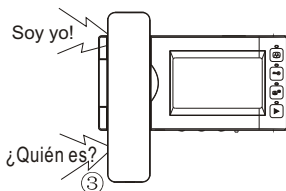

③

Levante el auricular para hablar con el visitante

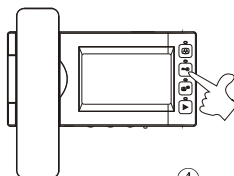

④

Presione el botón de apertura para activar el cerrojo eléctrico

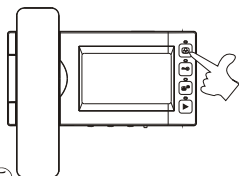

⑤

Puede presionar el botón de monitoreo para visualizar la entrada.

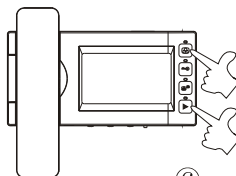

⑥

Presione el botón de monitoreo y luego el de reproducción para visualizar las imágenes capturadas por la cámara. Cada imagen aparece con la fecha y hora a la que fue tomada.

8. Notas

Recomendaciones

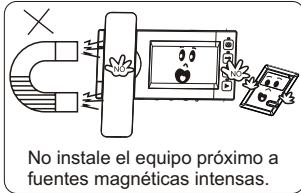

1



2

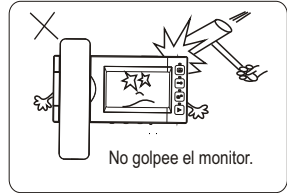

3

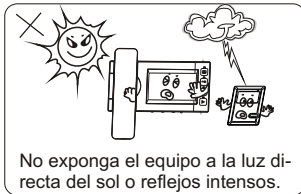

4



5



8



6



7

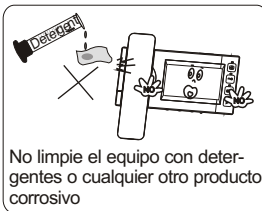

9



10

9. Diagnóstico de problemas

1. No se escucha el sonido Ding-Dong cuando se presiona el botón en el panel.
 - a. El cable de conexión entre el panel exterior y el monitor esta suelto o mal conectado.
 - b. El ajuste de sonido del la campanilla esta demasiado bajo.
2. La imagen no es clara
Por favor el ajuste de brillo del monitor hasta obtener la imagen deseada.
3. El cerrojo eléctrico no se activa
El cable que conecta el panel exterior al cerrojo eléctrico puede estar desconectado o en corto circuito. O puede que la distancia entre el panel y el monitor sea demasiado grande y el cable utilizado muy delgado, pruebe a utilizar un cable de mayor espesor y mejor calidad. Finalmente, verifique que el cerrojo eléctrico instalado sea compatible con este equipo.
4. La Fecha y la Hora son incorrectas.
Cuando se desconecta el equipo de la alimentación, los ajustes de fecha y hora se pierden, realice el procedimiento de ajuste de fecha y hora indicado en la página 10.

10. Especificaciones

Monitor

Fuente de alimentación	DC13.5V
Consumo eléctrico	En espera : <2W; En operación : <8W
Pantalla	LCD TFT color de 4.3" diagonal
Resolución	480 x 272 (RGB)
Entrada de Video	1Vp_p
Tiempo de apagado	Monitoreo: 1min.; Conversación: 1min.; Llamada : 1min
Sensibilidad del microfono	-36 ± 2dB
Temperatura de operación	-15 °C ~ +50 °C
Melodía de llamada	Sonido "Ding Dong"
Dimensiones externas	200 × 179.8 × 35.8(mm)

10. Especificaciones

Panel exterior (cámara)

Fuente de alimentación	DC 12V(provisto por el monitor)
Consumo eléctrico	Operación : <2W
Angulo de la imagen	Horizontal : aprox. 53°
Iluminación nocturna	LEDs infrarrojos
Temperatura de operación	-15 °C ~ +50 °C
Dimensiones externas	120x40x22 (mm) panel / 160x70x26 (mm) platina embutir

Precauciones :

- ❖ Para prevenir lesiones y daños, este equipo debe ser fijado a la pared de acuerdo a las instrucciones de instalación indicadas en este manual.
- ❖ La fuente de alimentación actúa como dispositivo de encendido/apagado, para realizar cualquier trabajo de instalación debe desconectarla del tomacorriente, vuelva a conectarla para volver a encender el equipo. Para el correcto funcionamiento del equipo, la fuente debe permanecer siempre conectada a la alimentación.
- ❖ Si no va a utilizar el equipo por un período de tiempo prolongado, se recomienda desconectarlo de la alimentación.
- ❖ No exponga el equipo a derrames de líquidos o salpicaduras, no rocíe el equipo con sustancias líquidas ni utilice productos corrosivos o detergente para su limpieza, para la limpieza utilice un paño apenas humedecido para quitar la suciedad, luego séquelo utilizando un paño seco, desconecte la alimentación para evitar accidentes eléctricos.
- ❖ No instale el equipo próximo a fuentes de calor intensas, llamas expuestas, etc.

Aviso :

- ❖ Debido al continuo proceso de mejora de este equipo por parte del fabricante, las características y el diseño están sujetos a cambios sin previo aviso.
- ❖ Este manual es solamente una referencia. No se hace referencia a ninguna mejora o modificación realizada por el fabricante. Conserve el manual para consultas futuras.



Respalda y
Garantiza

ELECTROFONIA s.r.l.

Hocquart 1621 - Montevideo - Uruguay

<http://www.electrofonía.com>

Tel.: (598) 29244646

IMPRESO EN CHINA