

# Broksonic

**MODEL : CTVG-5454LSTC**

## **RECEPTOR DE TELEVISIÓN EN COLOR**

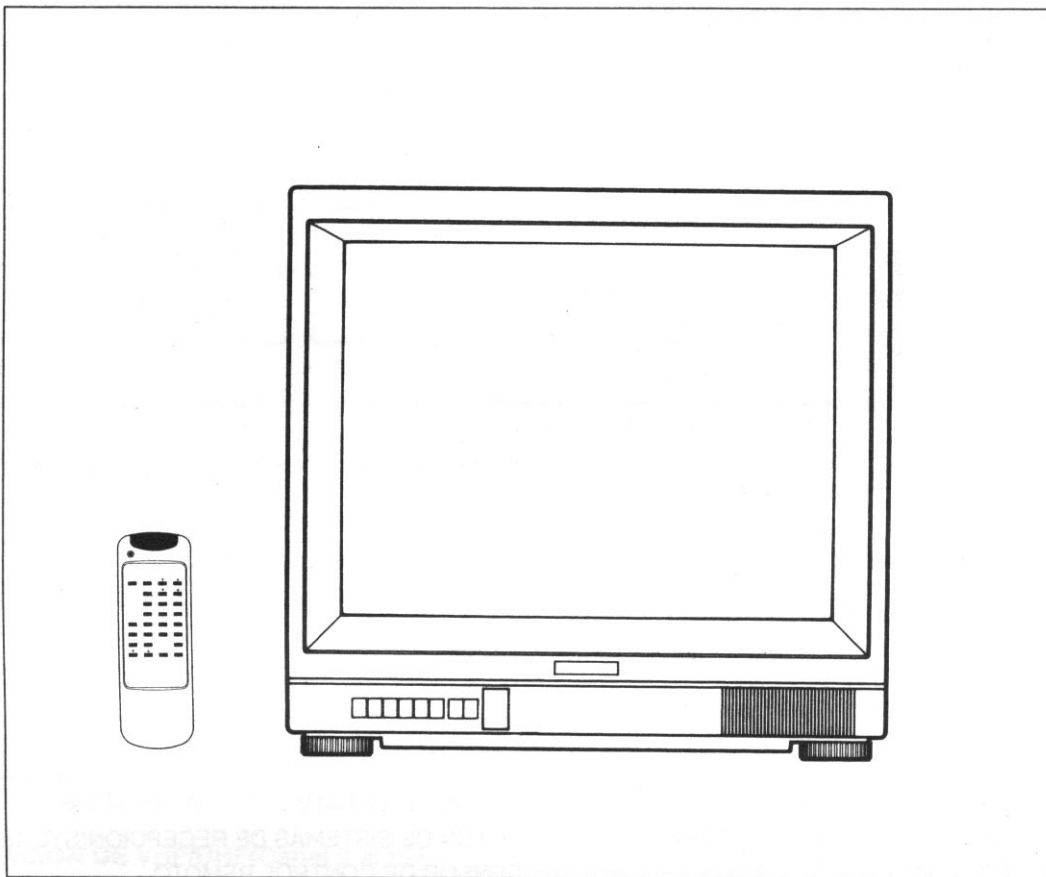

## **MANUAL DE OPERACIÓN**

**LA LINEA "ORIGINAL" DE PRODUCTOS ELECTRONICOS BROKSONIC LOS CUALES SUS PADRES Y ABUELOS COMPRABAN EN LOS AÑOS 60, SIGUE DISPONIBLE PARA USTEDES CON EL MISMO COMPROMISO DE ALTA CALIDAD.**

# UBICACION DE LOS CONTROLES

VISTA DELANTERA

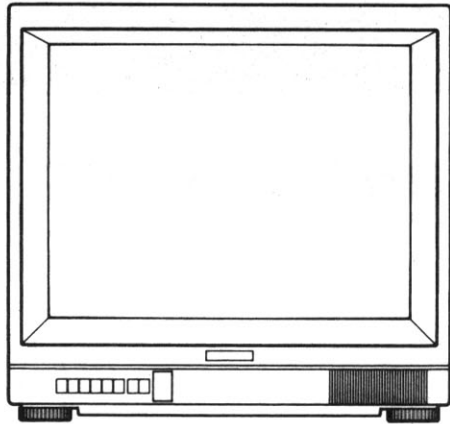

VISTA TRASERA

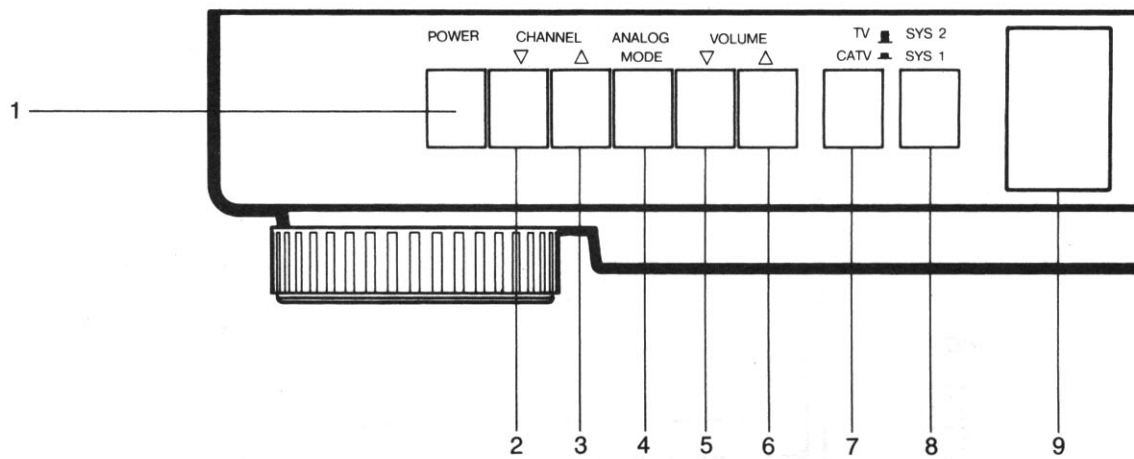
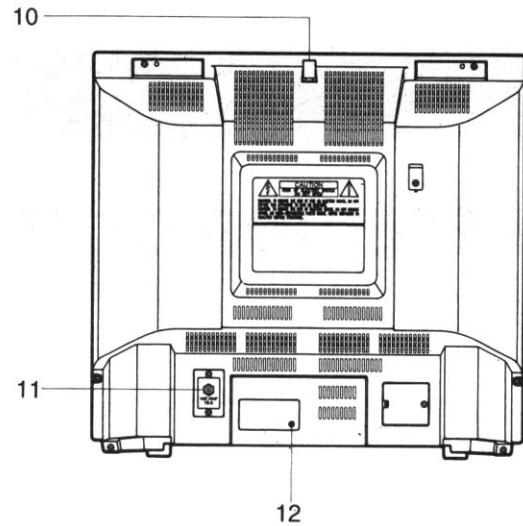

- |                                 |  |
|---------------------------------|--|
| 1. BOTÓN DE ENCENDIDO           | 7. BOTÓN DE TV/CATV  |
| 2. BOTÓN DE RETROCESO DE CANAL  | 8. BOTÓN DE SISTEMAS DE RECEPCION(SYS 1/SYS 2)                                     |
| 3. BOTÓN DE AVANCE DE CANAL     | 9. SENSOR DE CONTROL REMOTO  |
| 4. BOTÓN DE MODALIDAD ANALÓGICA | 10. ENCHUFE DE LA ANTENA   |
| 5. BOTÓN DE SUBIR EL VOLUMEN    | 11. TERMINAL DE LA ANTENA  |
| 6. BOTÓN DE BAJAR EL VOLUMEN    | 12. BOTÓN DE SINTONIZACIÓN AUTOMÁTICA FINA(AFT)/<br>SINTONIZACIÓN MANUAL FINA(MFT) |

# OPERACIÓN

## ENCENDIDO/APAGADO

Para encender el televisor, conectar el CABLE de CA en la toma de corriente de la vivienda y pulsar el conmutador de ENCENDIDO en el televisor o en la UNIDAD DE CONTROL REMOTO. Dejar conectado el CABLE de CA del TV al televisor salvo que no se use este TV durante un período prolongado.

## SELECCIÓN DE MODALIDAD DE CONTROL ANALÓGICO

Pulsar el botón de MODALIDAD ANALÓGICA para fijar la modalidad de control analógico. La modalidad se fija como sigue usando el botón de MODALIDAD ANALÓGICA.

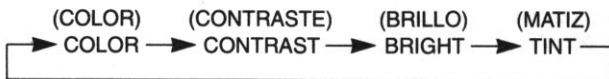

## SUBIR/BAJAR EL CONTROL ANALÓGICO

Si se pulsa el botón de CONTROL ANALÓGICO, los botones de SUBIR/BAJAR EL VOLUMEN funcionan para la operación de subir/bajar el control analógico (Color/Contraste/Brillo/Matiz).

Cuando se cambia el nivel del CONTROL ANALÓGICO, aparecerá en la pantalla una serie de barras durante unos pocos segundos, y luego desaparecerá.

## SUBIR/BAJAR EL CONTROL DE VOLUMEN

Pulsar el botón de SUBIR/BAJAR EL VOLUMEN para aumentar o disminuir el nivel de volumen según se desee. Cuando se cambia el volumen, aparecerá en la pantalla una serie de barras verdes durante unos pocos segundos, y luego desaparecerá.

## SELECCIÓN DE CANAL

Los canales de TV pueden seleccionarse en el receptor o con el control remoto, pulsando los botones de avanzar/retroceder de CANAL. Cuando se cambia el canal, se visualizará en la pantalla el número de canal durante unos pocos segundos y luego desaparecerá.

## SELECCIÓN DEL SISTEMA

Si la señal recibida no tiene color, pulsar el botón de "SISTEMA".

SISTEMA-1: NTSC

SISTEMA-2: PAL M, PAL N

## SINTONIZACIÓN DE VHF/UHF(Canal 2 al 69)

1. Asegurarse de que el conmutador de TV/CATV esté en la posición de TV.
2. Para cambiar de canal de a uno por vez, pulse el botón de selección de CANAL para avanzar o retroceder de canal. Si mantiene pulsado cualquiera de los botones, la selección de canal se moverá continuamente. En la esquina superior derecha de la pantalla aparecerá un número de canal durante unos pocos segundos.

3. Como una ventaja adicional para sintonizar automáticamente el siguiente canal disponible, pulse el botón de PROGRAMA AUTOMÁTICO del control remoto.

Pasará automáticamente la selección de canal al siguiente canal emisor. Pulse el botón de GRABAR del control remoto para grabar en la memoria el canal que desea registrar o pulse el botón de BORRAR del control remoto para borrar el canal de la memoria.

## OPERACIÓN DE TV POR CABLE

1. Pulse el conmutador de TV/CATV hacia la posición CATV y en la pantalla se visualizará el número de canal CATV.
2. Pulse el botón de selección de canal para avanzar o retroceder de canal de a uno por vez.
3. Pulse el botón de PROGRAMA AUTOMÁTICO del control remoto para pasar automáticamente la selección de canal al siguiente canal emisor.

**NOTA:** En general, el circuito de AFT(Sintonización Automática Fina) de este receptor se ocupará del desplazamiento normal de las señales de cable. Sin embargo, algunas de las señales de cable se desplazan intencionadamente de la frecuencia normal a fin de evitar interferencias de señales aéreas que no sean las del cable. Si obtiene una imagen inestable o destellante, fije el botón de AFT/MFT en la posición MFT(Sintonización Manual Fina) y pulse el botón del SINTONIZACIÓN FINA(▲ o ▼) para obtener la mejor recepción.

## 4. (NUMERO EN ESTE TV DEL CANAL CATV CORRESPONDIENTE)

A:14	W+1:37	W+24:60	W+47:83	W+65:106
B:15	W+2:38	W+25:61	W+48:84	W+66:107
C:16	W+3:39	W+26:62	W+49:85	W+67:108
D:17	W+4:40	W+27:63	W+50:86	W+68:109
E:18	W+5:41	W+28:64	W+51:87	W+69:110
F:19	W+6:42	W+29:65	W+52:88	W+70:111
G:20	W+7:43	W+30:66	W+53:89	W+71:112
H:21	W+8:44	W+31:67	W+54:90	W+72:113
I:22	W+9:45	W+32:68	W+55:91	W+73:114
J:23	W+10:46	W+33:69	W+56:92	W+74:115
K:24	W+11:47	W+34:70	W+57:93	W+75:116
L:25	W+12:48	W+35:71	W+58:94	W+76:117
M:26	W+13:49	W+36:72	A5:95	W+77:118
N:27	W+14:50	W+37:73	A4:96	W+78:119
O:28	W+15:51	W+38:74	A3:97	W+79:120
P:29	W+16:52	W+39:75	A2:98	W+80:121
Q:30	W+17:53	W+40:76	A1:99	W+81:122
R:31	W+18:54	W+41:77	W+59:100	W+82:123
S:32	W+19:55	W+42:78	W+60:101	W+83:124
T:33	W+20:56	W+43:79	W+61:102	W+84:125
U:34	W+21:57	W+44:80	W+62:103	
V:35	W+22:58	W+45:81	W+63:104	
W:36	W+23:59	W+46:82	W+64:105	

# OPERACIÓN DE CONTROL REMOTO

## Instalación de las baterías

Empuje la cubierta de la batería en la dirección de la flecha y quítela. Instale dos baterías alcalinas de 1,5 voltios de tamaño "AAA", con las polaridades según se indica en el compartimento de las baterías. La vida útil de estas baterías debería ser superior a un año y cuando la operación del control remoto se convierte en intermitente o fallida deben reemplazarse ambas baterías.

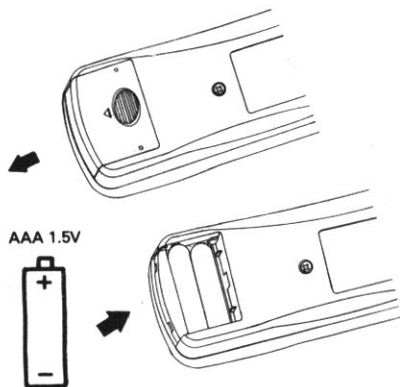

### • AVANZAR/RETROCEDER CANAL:

Los botones de AVANZAR/RETROCEDER hacen pasar al canal superior o inferior.

### • VISIÓN RÁPIDA:

Este botón le permite volver al canal anterior pulsando el botón de Visión Rápida y volver al último canal que estaba mirando.

### • MODALIDAD ANALÓGICA:

Este botón es para fijar la modalidad de control analógico. (COLOR/CONTRASTE/BRILLO/MATIZ)

### • SUBIR/BAJAR VOLUMEN:

Los botones de SUBIR/BAJAR cambian el nivel de VOLUMEN/COLOR/CONTRASTE/BRILLO/MATIZ.

### • SILENCIO:

Pulsar este botón para silenciar el sonido.  
Volver a pulsar el botón para volver al nivel de sonido anterior.

### • VISUALIZAR:

Visualiza en la pantalla el canal actual y la hora.

### • TEMPORIZADOR DE DORMIR:

Pulse el botón de TEMPORIZADOR DE DORMIR; en la pantalla aparecerá el número "120". Vuelva a pulsar el botón y aparecerá el número "110".

Si continúa pulsando el botón de TEMPORIZADOR DE DORMIR, el número continúa disminuyendo de a diez, o sea 90...10, 0.

### • 0-9:

Teclas de selección directa de canal.

1. MODALIDAD TV: para un canal de un dígito, pulse primero el botón "0" y luego el número de canal deseado. Si no pulsa primero el botón "0", su selección se demorará tres segundos. Para canales de dos dígitos, pulse los dos dígitos en orden de izquierda a derecha.
2. MODALIDAD CATV: Para un canal de un dígito, pulse primero dos veces el botón "0" y luego el número de canal deseado. Para canales de dos dígitos, pulse primero el botón "0" y luego los dos dígitos en orden de izquierda a derecha. Para canales de tres dígitos, pulse los tres dígitos en orden de izquierda a derecha.

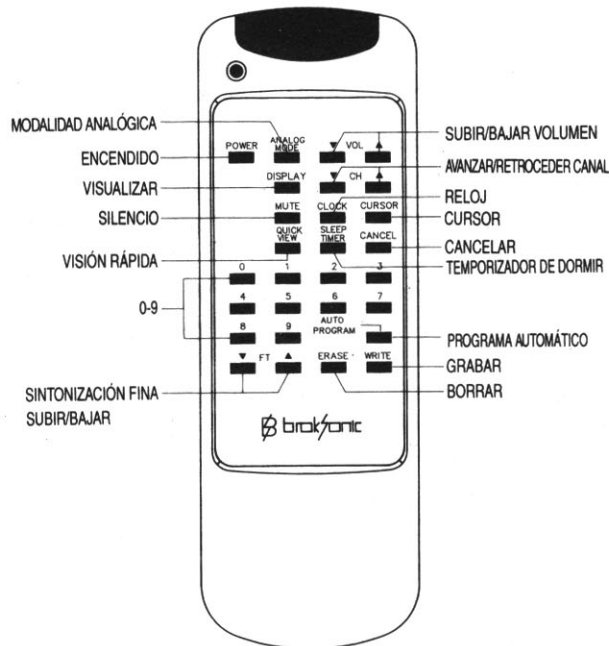

### • FIJACIÓN DEL RELOJ:

Pulse el botón de RELOJ para fijar el reloj y luego fije la modalidad de fijar el reloj pulsando el botón del CURSOR. Cuando se ha fijado la modalidad de fijar el reloj, parpadea AM (PM) y la posición de parpadeo se cambia con el botón del CURSOR a AM (PM) - HORAS - MINUTOS. Los datos parpadeantes se incrementan/disminuyen con el botón de AVANZAR/RETROCEDER CANAL.

1. CAMBIO DE LA HORA  
AVANZAR CANAL  
- AM 1:00 (INICIO) - AM 2:00 - AM 11:00 - PM 12:00  
- PM 1:00 - PM 2:00 - PM 11:00  
RETROCEDER CANAL  
- AM 1:00 (INICIO) - AM 12:00 - PM 11:00 - PM 1:00  
- PM 12:00 - AM 11:00 - AM 10:00 - AM 2:00
2. CAMBIO DE LOS MINUTOS  
AVANZAR CANAL : - 00-01-02-58-59  
RETROCEDER CANAL : - 00-59-58-02-01

### • CANCELAR:

Cuando se pulsa el botón de CANCELAR en la modalidad de fijar el reloj, se cancelan "AM/PM", "HORAS" y "MINUTOS".

### • PROGRAMA AUTOMÁTICO:

Cuando se pulsa el botón de PROGRAMA AUTOMÁTICO, todos los canales emisores se graban en memoria automáticamente y luego los canales en memoria se operan en avance/retroceso con los botones de AVANZAR/RETROCEDER CANAL.

### • BORRAR:

Cuando se pulsa el botón de BORRAR, se borra el canal actual y la visualización en la pantalla del número de canal aparecerá en color amarillo.

### • GRABAR:

Cuando se pulsa el botón de GRABAR, el canal actual se graba en memoria y la visualización en la pantalla del número de canal aparecerá en color verde.

# CONEXIONES DE ANTENA

## 1) Conexión de cable co-axial

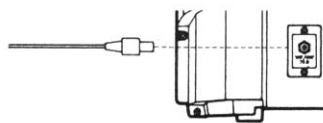

Cable co-axial(75Ω)

Terminal de antena en la tapa trasera del aparato de TV

## 2) Conexión de alimentación de tipo cable gemelo

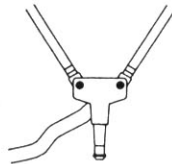

Antena di-polar

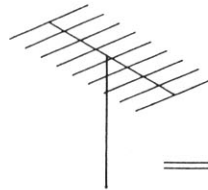

Adaptador emparejado 75Ω-300Ω

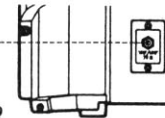

## 3) Conexión al video

VISTA TRASERA

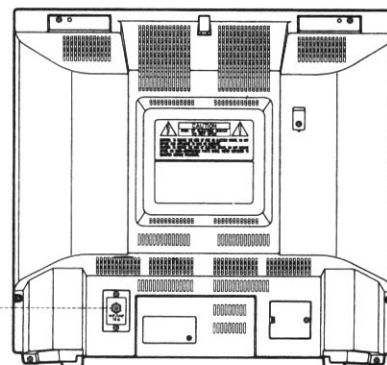
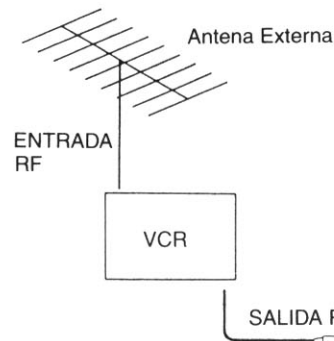

# ESPECIFICACIONES

- Sistemas de recepción : SYS-1(NTSC)  
SYS-2(PAL M, PAL N)
- Fuente de alimentación : AC 90-260V, 50/60HZ
- Consumo de corriente : 88W
- Impedancia de entrada : 75Ω para VHF/UHF
- Canales de recepción : VHF(BAJA) BANDA 2~6 • CATV A-5~B  
VHF(ALTA) BANDA 7~13 • CATV C~W+11  
UHF BANDA 14~69 • CATV W+12~W+84
- Salida de audio : 1.7W
- Dimensiones : Anchura 494mm × Altura 459mm × Profundidad 468mm
- Peso : 18.6Kg(Netos)



Respalda y  
Garantiza

**ELECTROFONIA s.r.l.**

Hocquart 1621 - Montevideo - Uruguay  
Tel. : (598) 2924 4646 - Fax : (598) 2924 2050  
Web : [www.electrofonía.com](http://www.electrofonía.com)